

PASSION

BUBEN&ZÖRWEG

SHOW YOUR  
**PASSION**





ПОКАЖИТЕ  
СВОЮ  
СТРАСТЬ

14:23:49:38

ПРОШЛОЕ И БУДУЩЕЕ: И ТО, И ДРУГОЕ  
НЕВИДИМО. ГЛАЗ ВИДИТ ТОЛЬКО ТО,  
ЧТО ЕСТЬ ЗДЕСЬ И СЕЙЧАС.



# ШЕДЕВРЫ.

## ПРОИЗВЕДЕНИЯ ИСКУССТВА ДЛЯ ДРАГОЦЕННЫХ КОЛЛЕКЦИЙ.

**К**омпания BUBEN&ZORWEG ведет свою деятельность в мире роскошных интерьеров уже более двадцати лет. Потрясающие часы FINE TIMEPIECES, шедевры немецкого искусства часового дела, сразу привлекают внимание в высококачественных салонах и офисах, соответствующих требованиям страстного коллекционера часов. Вот уже многие годы OBJECTS OF TIME® — лучший выбор для защиты и презентации ценных вещей.

Почти всегда представляет: TIME MOVER®, устройство для завода часов, занимающее ведущую позицию на рынке и обеспечивающее долгую жизнь автоматическим часам благодаря своим выдающимся характеристикам. С того самого момента, когда компания BUBEN&ZORWEG занялась созданием сейфов с той же страстью к инновациям и дизайну, которая помогла осуществить историю успеха компании, многие увлеченные коллекционеры смогли насладиться своими любимыми моделями совершенно по-новому, уверенные в их полной безопасности за счет сертифицированных немецких технологий. Кроме того, они представлены всем, что может быть предметом восхищения такими раритетами, с впечатляющей элегантностью.

### УНИКАЛЬНЫЕ РЕШЕНИЯ

Острый интерес к индивидуальным решениям всегда был частью философии компании, ориентированной на клиентов. Это касается встраивания в интерьер роскошной яхты на заказ или защиты ценной коллекции в шале. Или презентации любимых часов с сохранением их ценности, интегрированной в величественный стиль грандиозного дворца или футуристическую архитектуру, которая требовала не менее экстравагантного решения... BUBEN&ZORWEG все чаще сталкивалась со сложными задачами, которые испытывали на прочность ноу-хау компании и ее стремление к инновациям.

Разумеется, не только любители часов высокого класса признали неоспоримый потенциал этого уникального сочетания новых идей, очень чувствительного дизайна, сертифицированных технологий безопасности и внимания к деталям. Коллекционеры артефактов, оружия, ювелирных изделий, документов и многого другого искали и нашли решения для защиты предметов своей страсти благодаря репутации, завоеванной компанией BUBEN&ZORWEG в мире роскоши.



Модули, разработанные BUBEN&ZORWEG для страстных коллекционеров, обеспечивают великолепные возможности для беспрепятственной интеграции модульных решений, чтобы представлять и/или безопасно хранить ценности в интерьере коллекционера. Архитекторы и дизайнеры интерьеров используют шедевры фабрики BUBEN&ZORWEG для создания гибких концепций роскошных помещений, индивидуально разработанных на основе конкретных требований взыскательного покупателя.

### БЕЗОПАСНОСТЬ КАК ОБРАЗ ЖИЗНИ

Сейфы с применением технологий безопасности с сертификацией VdS и элементами интерьера самого высокого класса (например, сшитый вручную кожух из лучшей тонко выделанной кожи наппа итальянского производства), которые можно адаптировать для соответствия определенной коллекции. Презентационные модули, демонстрирующие ценные предметы, которые обеспечивают при этом максимально возможную защиту для них (например, благодаря системам светодиодного освещения с электронным контролем в сочетании с абсолютно прозрачным защитным стеклом). Инновационные детали,

благодаря которым встреча с шедеврами немецкого искусства превращается в чувственный опыт. Впечатляющий ритуал, обеспечивающий яркую презентацию скрытых в сейфе ценностей при его открытии. Чувственное удовольствие исследования дизайна кончиками пальцев, скользящими по эксклюзивным материалам. Возможность индивидуализации модулей личными деталями владельцев... монограммы, логотипы и т. д.

Бескомпромиссная самоотдача Дома BUBEN&ZORWEG и его основные возможности в области инноваций, дизайна и мастерства позволяют создавать уникальные произведения искусства для роскошного интерьера. Вероятно, именно поэтому мы научились настолько тонко понимать потребности и желания взыскательного коллекционера и страстного любителя эксклюзивных ценностей.



# PRIVATE MUSEUM

## ПРЕЗЕНТАЦИЯ С ВЫСОКИМ УРОВНЕМ БЕЗОПАСНОСТИ

Частные, иногда исключительно частные собрания ценных коллекционных часов требуют презентации в окружении, соответствующем стандартам международных музеев в отношении эстетической привлекательности и технологий обеспечения безопасности.

Модель PRIVATE MUSEUM от BUBEN&ZORWEG позволяет с гордостью демонстрировать драгоценные часы, ювелирные изделия, произведения искусства и редкие коллекционные предметы, обеспечивая в то же время их полную безопасность.

Электромеханическая система бесшумно опускает армированное стекло с высокой степенью безопасности (совершенно прозрачное или по-шпионски зеркальное), предоставляя открытый доступ к ценной коллекции. Тем не менее доступ не полный: встроенная лазерная сетка защищает от несанкционированного доступа даже при открытом сейфе и немедленно активирует встроенную сигнализацию.

Система освещения очень гибкая, в ней применяется современная светодиодная технология.

Шкаф изготовлен из прочной нержавеющей стали со встроенными пламезамедляющими материалами. Его общий вес 400 кг сам по себе говорит о многом.

Запорная система с высокой степенью безопасности скопирована с роскошных сейфов BUBEN&ZORWEG и, разумеется, сертифицирована VdS (Ассоциацией немецких страховых компаний). Функционирование с помощью сканирования отпечатка пальца очень удобно для пользователя.

Немецкое инженерное дело и мастерство объединились в этой модели.

Недавно разработанная высококлассная система колонок (2500 Вт) удовлетворяет требования наиболее взыскательных покупателей и совершенно по-особому дополняет этот сейф. Музыка от Quantum Extreme с колонками, которые можно спрятать в стену, увеличивает уникальное наслаждение, получаемое от эксклюзивной частной коллекции.





## ФАКТЫ

- Стекло с высокой степенью защиты, пуленепробиваемое и невероятно устойчивое к механическому воздействию, толщиной 22 мм
- Корпус из нержавеющей стали, огнеупорная изоляция
- Немецкая биометрическая запорная система с сертификацией VdS, разработанная для сейфов высокого уровня защиты
- Встроенный лазерный занавес, предотвращающий несанкционированный доступ в открытом состоянии
- Встроенная система сигнализации, подключенная к системе сигнализации дома
- Вертикальный электромагнитный механизм открывания и закрывания, перемещающий стекло с высокой степенью защиты совершенно бесшумно, в соответствии с немецкими промышленными стандартами
- Современная адаптирующаяся технология светодиодного освещения с функцией затухания
- Внутренняя отделка тончайшим черным бархатом
- Доступны индивидуальные варианты внутренней отделки (см. подробности на стр. 24)

## ТЕХНИЧЕСКИЕ ДАННЫЕ

- Размеры внутренней витрины: 800 x 1280 мм, варьируемая глубина от 200 до 500 мм (см. подробности на стр. 24)
- 400 кг
- Функционирование электросети



## ОПЦИИ

## КОРПУС



блестящий черный, полуматовый черный, алюминиевый черный с ручной полировкой

доступны различные цвета

## ВНУТРЕННЯЯ ОТДЕЛКА

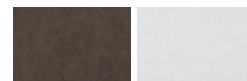

Черный или белый бархат

## СТЕКЛО



опционально взрывобезопасное или огнеупорное, опционально двухстороннее зеркальное стекло для любой версии



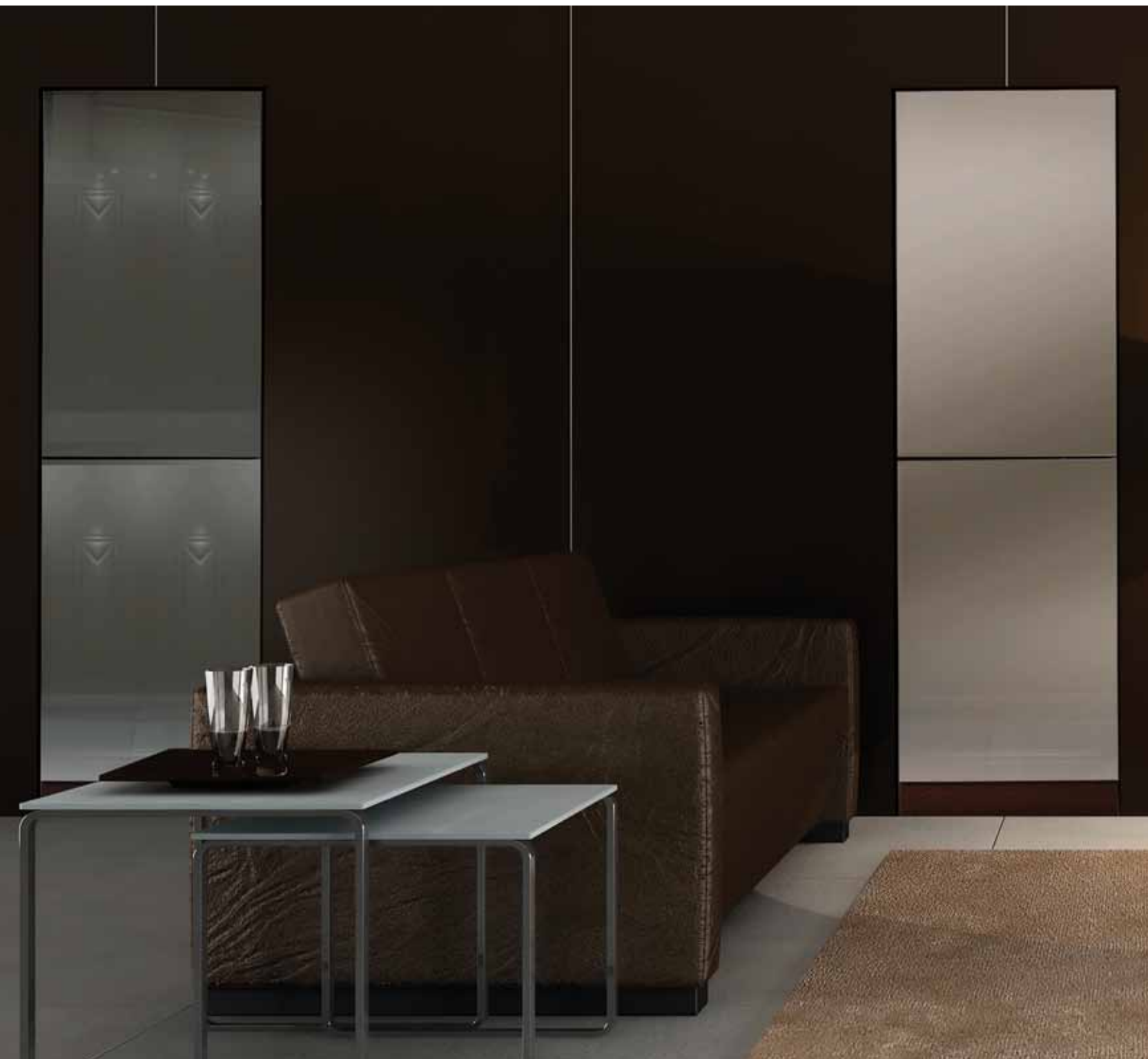

# GRAND COLLECTOR INBUILT

СИСТЕМА ХРАНЕНИЯ И ПРЕЗЕНТАЦИИ  
С ВЫСОКИМ УРОВНЕМ БЕЗОПАСНОСТИ

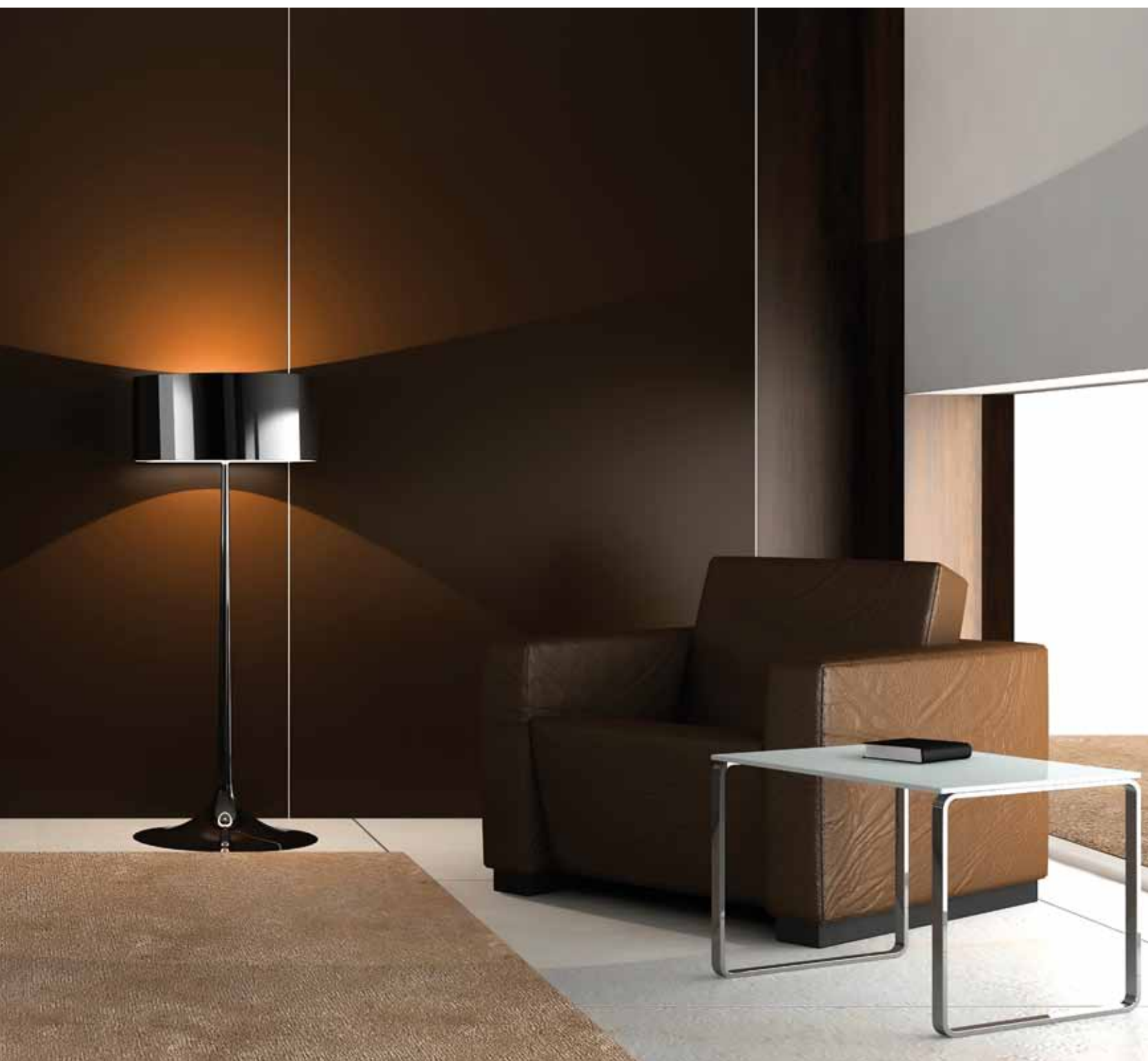

**07:56:28:00**

ВРЕМЯ, ЗАТРАЧЕННОЕ НА ХОРОШИЕ  
МЫСЛИ, ЗАТРАЧЕНО ПРАВИЛЬНО.  
ТЩАТЕЛЬНО ПРОДУМАННЫЕ РЕШЕНИЯ  
ЗАЩИЩАЮТ НАС ОТ ОШИБОК.

# GRAND COLLECTOR INBUILT

Зачастую именно сдержанность уникальным образом подчеркивает уникальные вещи. Grand Collector Inbuilt — очень сдержанная и в то же время совершенно надежная система для защиты наиболее ценных предметов в жизни страстного коллекционера.

Характеристики этого шедевра немецкого мастерства — безупречная роскошь. Внутренняя отделка: тонко выделанная кожа наппа итальянского производства. Дверцы: ударопрочное защитное стекло с электронной защитой, поставляемое в зеркальном или прозрачном варианте. Оборудование: TIME MOVER® для ценных автоматических часов, ящики с индивидуально настраиваемыми вкладышами для ювелирных изделий, документов, секретов и т. д.

Встроенный сейф, заслуживающий полного доверия. Сертифицированное немецкое стекло класса безопасности VdS I; восемь блокирующих болтов; резервная электронная запорная система. Разумеется, изготовлено в Германии. Именно так создается доверие. Вы знаете, чем владеете. И уверены, что ваша собственность в безопасности.



GRAND COLLECTOR  
INBUILT — ОСВЕЩЕНИЕ ОТКЛЮЧЕНО



GRAND COLLECTOR  
INBUILT — ОСВЕЩЕНИЕ ВКЛЮЧЕНО

## GRAND COLLECTOR INBUILT — ФАКТЫ

- 26 TIME MOVER® и 2 ящика (8 устройств TIME MOVER® в сейфе) (доступны индивидуальные варианты)
- Сейф BUBEN&ZORWEG SI-80 (подробнее см. на стр. 23)
- Фирменные часы BUBEN&ZORWEG с безелем из нержавеющей стали
- Корпус ручной работы
- Внутренняя отделка из тонко выделанной кожи наппа итальянского производства
- 2 ящика для хранения (подробнее см. на стр. 24)
- Современная технология светодиодного освещения с функцией затухания
- Электронный кодовый замок
- Высочайшее качество ручной работы немецких мастеров

## ТЕХНИЧЕСКИЕ ДАННЫЕ

- 1886 x 568 x 539 мм (подробнее см. на стр. 23)
- 250 кг
- Функционирование электросети

## ДВЕРИ



Двухстороннее зеркальное или тонированное стекло



Блестящая древесина цвета Ebony Grigio или Macassar



Черная или белая кожа с крокодиловым тиснением

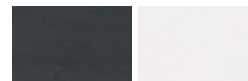

Черная или белая кожа



Блестящая черная или белая поверхность

доступны различные цвета





09:00:02:58

КАЖДОМУ ДЕЙСТВИЮ СВОЕ ВРЕМЯ.  
ПРАВИЛЬНЫЕ ДЕЙСТВИЯ, ВЫПОЛНЕННЫЕ  
В ПРАВИЛЬНОЕ ВРЕМЯ, ВЕДУТ К УСПЕХУ.



# X-007 INBUILT

## СИСТЕМА ХРАНЕНИЯ И ПРЕЗЕНТАЦИИ

Самый безопасный сейф, который опознают только осведомленные люди. В закрытом состоянии X-007 — совершенно уникальная инновация от BUBEN&ZORWEG — кажется таинственным... невероятный внешний вид безукоризненных и красиво обработанных материалов. Как произведение искусства он говорит сам за себя. Тем более если это версия Inbuilt.

Включая систему PAXOS с высокой степенью безопасности и наблюдая, как X-007 поднимается из глубины и раскрывает свой характер, его гордый владелец чувствует себя героем фильма о секретных агентах.

Роскошная кожа окружает вещи, надежно хранящиеся в X-007, которые освещены светодиодами: редкие автоматические часы, завод которых тщательно поддерживают устройства TIME MOVER®, ювелирные изделия и аксессуары в безупречно отделанных ящиках, все вещи, о которых очень немногим позволено узнать... безопасно и надежно размещенные внутри X-007. Сертификация VdS II. Такой сейф... уникален.



### X-007 — ФАКТЫ

- Сейф с высокой степенью безопасности, удостоенный **VdS II** (немецкий сертификат безопасности)
- Единственный в мире оригинальный механизм открытия
- Запатентованная конструкция стенок сейфа из RELASTAN®
- Компактная система запирания PAXOS® высокого уровня безопасности
- Подключение к системе домашней сигнализации
- Современная технология светодиодного освещения с функцией затухания
- Запираемая дверь из защитного стекла с замком повышенной надежности
- Рукоятка для аварийного открытия сейфа на случай отключения электропитания
- Доступны индивидуальные варианты внутренней отделки (см. подробности на стр. 22)

### ТЕХНИЧЕСКИЕ ДАННЫЕ

- В закрытом состоянии: 1200 x 744 x 612 мм (подробнее см. на стр. 22)
- В открытом состоянии: 2000 x 744 x 612 мм (подробнее см. на стр. 22)
- 580 кг
- Функционирование электросети

### ДИЗАЙН КРЫШКИ



Черный лак / нержавеющая сталь с эмблемой и ручной полировкой



Черный лак / нержавеющая сталь с ручной полировкой



Облицовочная пластина / золото

Фактически любой материал можно использовать для дизайна вашей индивидуальной крышки X-007

### ЦВЕТ ВНУТРЕННЕЙ ОТДЕЛКИ (КОЖА)



черный / дьявольский красный



белый / слоновая кость  
доступны различные цвета



# MAGNUM INBUILT

СИСТЕМА ХРАНЕНИЯ И ПРЕЗЕНТАЦИИ

**14:03:15:87**

ЗАСТАВИТЬ ЦЕННОСТЬ  
ПОСТОЯНСТВА СОПРОТИВЛЯТЬСЯ  
ПОТОКУ ВРЕМЕНИ — ВОТ ЭТО СИЛА





# MAGNUM INBUILT

Когда BUBEN&ZORWEG объединяет свою страсть к инновациям, невиданный ранее смелый дизайн и ноу-хау самого высокого уровня мастерства для изготовления идеальных шедевров, цель у компании одна — создать уникальную вещь, которая принесет своему владельцу радость и удовлетворение.

Очень немногие могут назвать себя гордым владельцем сейфа MAGNUM. Даже в мире роскоши видеть, как тяжелые двери мягко возвращаются в рамки интерьера, как будто их затягивает невидимая рука, а не открываются наружу, — ни с чем не сравнимый опыт.

Немецкий сертификат безопасности VdS I подчеркивает атмосферу надежности и доверия, исходящую от MAGNUM в момент его появления. Все, что доверяется этому шедевру, похожему на эрратический валун, остается в полной безопасности.

Версия Inbuilt модели MAGNUM идеально сливается с архитектурной структурой представительских помещений. Роскошный сейф с высокой степенью безопасности, подобные которому редко можно встретить в этом мире...



## MAGNUM — ФАКТЫ

- Сейф с высокой степенью безопасности, удостоенный VdS I (немецкий сертификат безопасности)
- Электронная немецкая система запирания высокого уровня безопасности
- Оригинальный механизм открытия Pull & Slide с выдвижением внутренней части сейфа
- Современная технология светодиодного освещения с функцией затухания
- Внутренняя отделка тончайшим черным бархатом
- Скрытое отделение за модулями TIME MOVER®
- Ящики для хранения часов, ювелирных изделий, документов и других ценных предметов
- Доступны индивидуальные варианты внутренней отделки (см. подробности на стр. 23)
- Высочайшее качество ручной работы немецких мастеров

## ТЕХНИЧЕСКИЕ ДАННЫЕ

- 1290 x 1187 x 695 мм (подробнее см. на стр. 23)
- 650 кг
- Функционирование электросети





## ОПЦИИ

## КОРПУС



блестящий черный / нержавеющая  
сталь с ручной полировкой



Облицовочная пластина / золото

## ДВЕРИ



Немецкая кожа шеи буйволов



Блестящее эбеновое дерево  
или блестящая ореховая  
древесина с наплывами



Блестящая черная или  
белая поверхность

# COLLECTOR'S SALON

## МОДУЛЬНАЯ КОНСТРУКЦИЯ ДЛЯ ПРЕЗЕНТАЦИЙ

Созданы для любителей сокровищ: модули Collector's Salon. Настраиваемая конфигурация позволяет осуществить идеальную презентацию драгоценных предметов. Они гармонично вписываются в интерьер любого роскошного помещения, как будто изготавливались вместе с ним.

Изящные системы светодиодного освещения заливают идеальным светом драгоценные предметы, надежно защищенные от несанкционированного доступа за прозрачным защитным стеклом.

Модуль-сейф позволяет запереть самые ценные и конфиденциальные предметы в зоне высокой безопасности с сертификацией VdS.

Высокоточная модель FINE TIMEPIECE с потрясающим турбийоном предотвратит утрату чувства времени рядом с эксклюзивными шедеврами.

Типичный BUBEN&ZORWEG: Дизайн. Инновации. Мастерство.

### ФАКТЫ

- Свободно сочетаемые модули BUBEN&ZORWEG (см. подробности на стр. 25)
- Закрывающиеся на электронный замок дверцы из небьющегося стекла в металлической раме
- Инкрустация вставками из отполированной вручную нержавеющей стали
- Современная технология светодиодного освещения с функцией затухания

### ТЕХНИЧЕСКИЕ ДАННЫЕ

- 422 x 422 x 400 мм (подробнее см. на стр. 25)
- Функционирование электросети

### МАТЕРИАЛ ВНУТРЕННЕЙ ОТДЕЛКИ

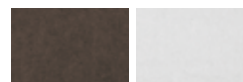

Черный или белый бархат



Черная, белая или коричневая кожа

### ДИЗАЙН СТЕКЛЯННОЙ ДВЕРЦЫ



Черная рама / прозрачное или двухстороннее зеркальное стекло





16:18:52:99

КАЖДЫЙ МОМЕНТ ВРЕМЕНИ  
ПРЕПОДНОСИТ СВОИ СЮРПРИЗЫ И  
СВОИ ВОЗМОЖНОСТИ



X-007

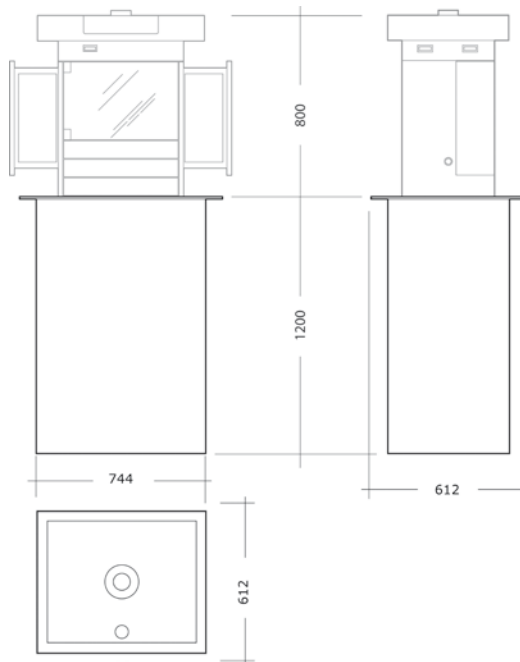

ОПЦИИ ВНУТРЕННЕЙ  
ОТДЕЛКИ ДЛЯ X-007 INBUILT

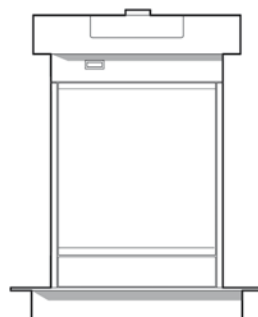

Стекланный куб

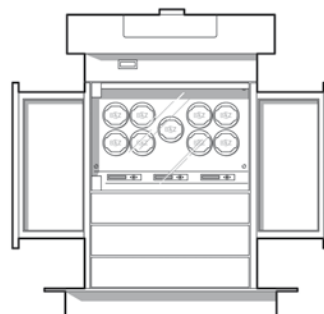

9 TIME MOVER®, 3 ящика

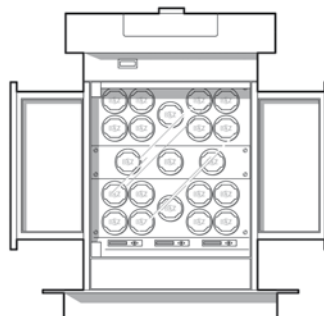

21 TIME MOVER®, 1 ящик

> Доступно больше опций

Боковые ящики для X-007 inbuilt



Универсальный

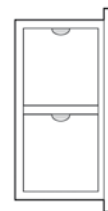

2 выдвижных  
ящика



4 TIME MOVER®



8 TIME MOVER®

GRAND COLLECTOR INBUILT

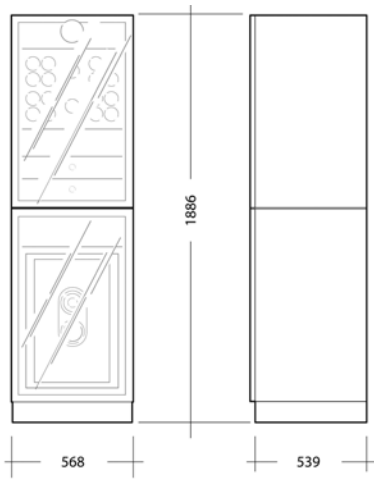

ОПЦИИ ВНУТРЕННЕЙ ОТДЕЛКИ  
ДЛЯ GRAND COLLECTOR INBUILT



16 TIME MOVER®, 3 ящика

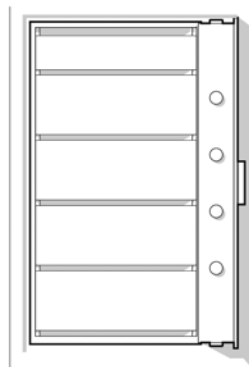

1 маленький ящик,  
4 больших ящика

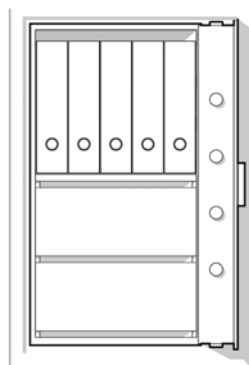

Место для хранения папок  
с документами, 2 больших ящика

> Доступно больше опций

MAGNUM INBUILT

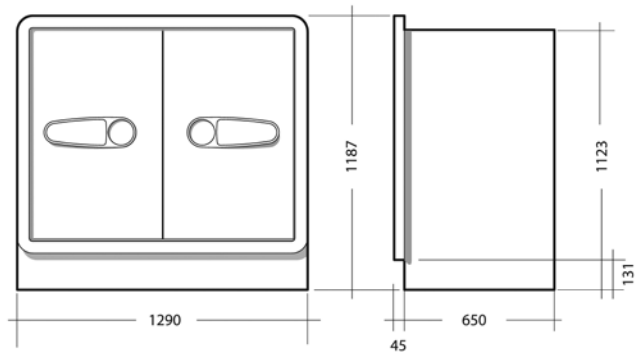

ОПЦИИ ВНУТРЕННЕЙ ОТДЕЛКИ  
ДЛЯ MAGNUM INBUILT

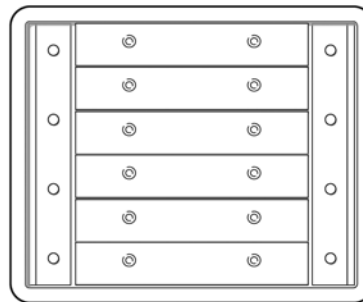

6 ящиков (один ящик содержит два  
вкладыша для выдвижных ящиков)

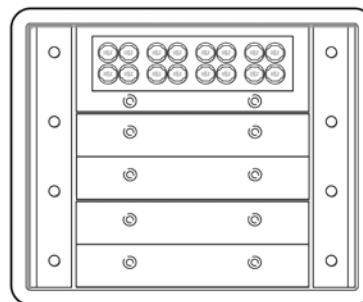

16 TIME MOVER®, 4 ящика,  
1 скрытое отделение

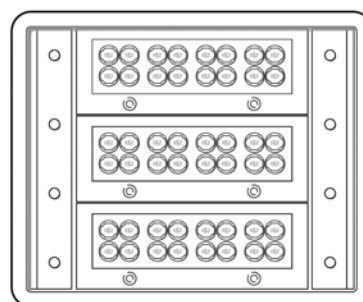

48 TIME MOVER®,  
3 скрытых отделения

> Доступно больше опций

PRIVATE MUSEUM

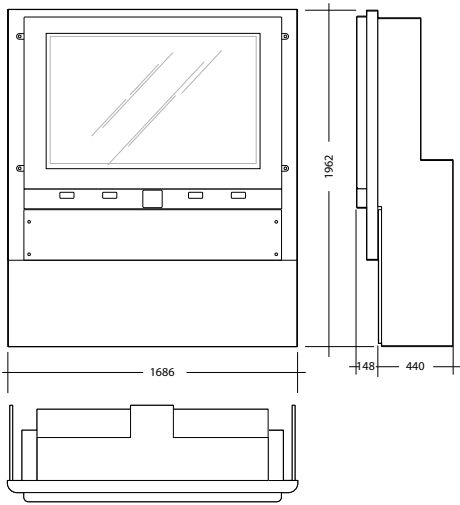

ОПЦИИ ВНУТРЕННЕЙ ОТДЕЛКИ  
ДЛЯ PRIVATE MUSEUM

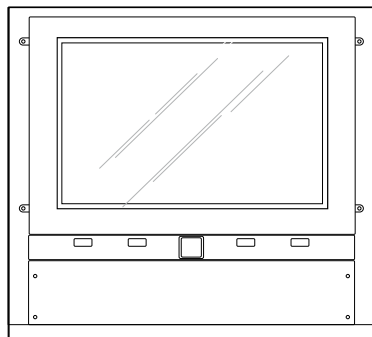

Универсальный

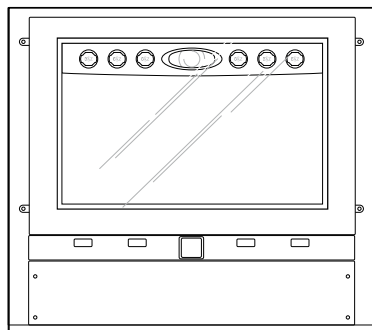

6 TIME MOVER®

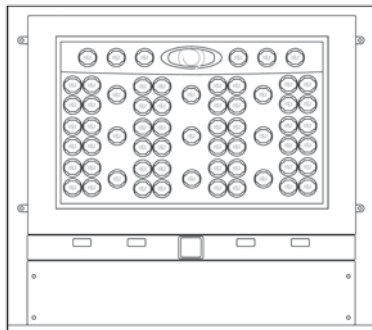

63 TIME MOVER®

Каждая версия доступна с фирменными часами BUBEN&ZORWEG

> Доступно больше опций

ВКЛАДЫШИ ДЛЯ  
ВЫДВИЖНЫХ ЯЩИКОВ

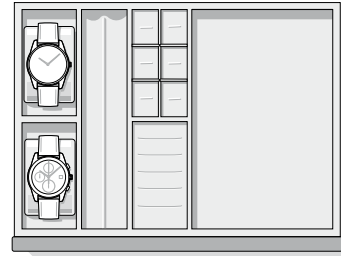

Gentleman

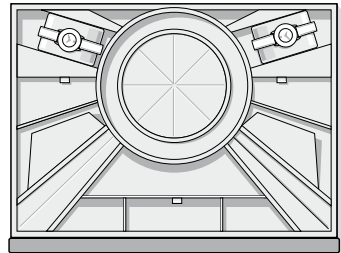

Ювелирные украшения

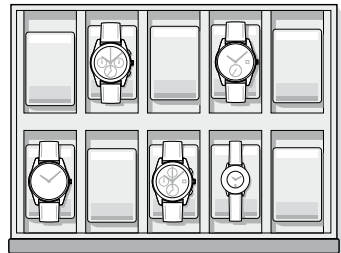

Часы

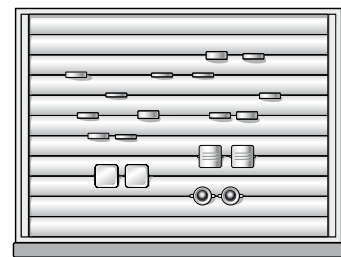

Запонки

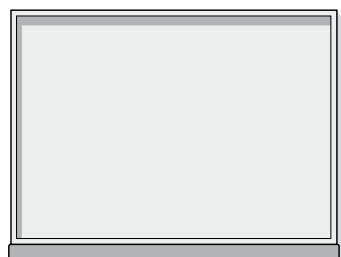

Универсальный

Индивидуальный выбор для  
следующих шедевров:

- Grand Collector Inbuilt
- X-007 Inbuilt
- Magnum Inbuilt
- Collector's Salon



COLLECTOR'S SALON

МОДУЛИ

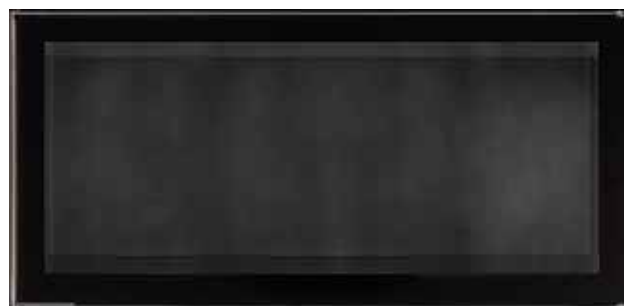
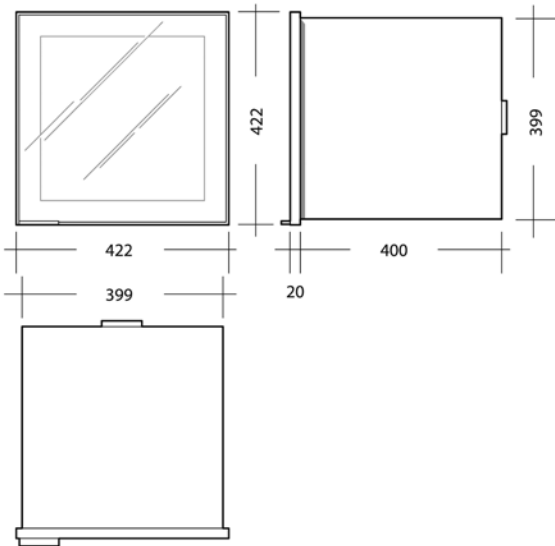



IMPRINT

DESIGN, LAYOUT, TEXT, PRODUCTION:

Sterntaler Kommunikation & Werbung - Graz, [www.sterntaler.at](http://www.sterntaler.at)

PHOTO EDITING:

Jack Design - Karlsruhe - [www.walterjack.de](http://www.walterjack.de)

Sterntaler Kommunikation & Werbung - Graz

PRINT:

Wallig - Ennstaler Druckerei und Verlag GmbH

RESPONSIBLE FOR CONTENT: BUBEN&ZORWEG

Typographical and printing errors and other errors excepted.

Technical and other changes to masterpieces reserved.

PHOTOGRAPHY:

Jack Design - Karlsruhe - [www.walterjack.de](http://www.walterjack.de)

fotolia.com: XtravaganT, arsdigital, KB3, Serp, arsdigital

Stocksy: Vera Lair, Marko Milanovic

Istock: Caruntu, Dhoxax

shutterstock

Headquarters: Austria | 8962 Gröbming | Hauptstraße 515  
Fon: +43 3685 224 80 | [info@buben-zorweg.com](mailto:info@buben-zorweg.com) | [www.buben-zorweg.com](http://www.buben-zorweg.com)

Manufactory: Germany | 75428 Ölbronn-Dürrn | Schulstraße 4